

# M O N Z A

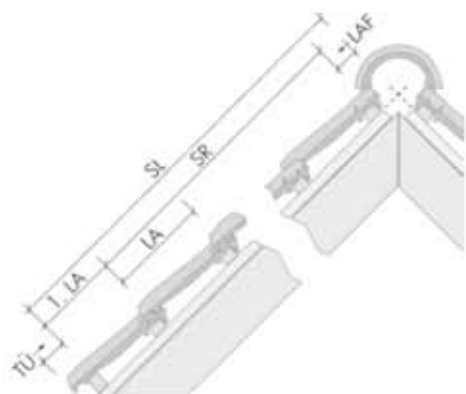

Dach ceramiczny.  
Informacje techniczne i wymiary.

  
**Roben**



Dach: MONZA  
duży format dachówki  
falistej, miedzianej  
angobowanej.  
Elewacja: cegła licowa  
ręcznie formowana  
Röben FORMBACK  
podpalana cieniowana.

## MONZA

DUŻY FORMAT DACHÓWKI FALISTE J

Dachówka ceramiczna najwyższej jakości.  
Wystarczy 9,4 - 9,9 dachówek na 1m<sup>2</sup>, co pozwala zaliczyć dachówkę  
MONZA do absolutnych faworytów w swojej klasie.  
Jednocześnie jest niezwykle stabilna i lekka. Oznacza to,  
że można ją szybko i pewnie, a tym samym bardzo  
ekonomicznie układać na każdym dachu.  
MONZA uosabia najwyższy standard jakości  
o nienagannej perfekcyjnej powierzchni pokrytej kolorową  
angobą. Produkt o najwyższej jakości z jednej  
z najnowocześniejszych fabryk w Europie.



*Nowoczesny dom  
z białą elewacją  
i antracytową  
angobowaną  
dachówką falistą  
dużego formatu  
MONZA.*

## Zalety dachówki MONZA:

- Tylko 9,4 szt. dachówki na 1 m<sup>2</sup> powierzchni dachu** redukuje zużycie materiału i czas krycia nawet o 30%!
- Niska waga jednej dachówki (ok. 4kg)** znacznie wpływa na zmniejszanie obciążenia konstrukcji dachu.
- 20 mm przesuwności na zamkach** sprawia, że dachówka MONZA sprawdzi się na każdym dachu.
- Perfekcyjnie zamki o przemysłanej konstrukcji** gwarantują maksymalne zabezpieczenie przed deszczem.
- Optymalnie dopasowane do dachówek podstawowych dachówki skrajne** (lewe/prawe) pozwalają na precyzyjne i zapewniające trwałość całego pokrycia wykończenie bocznych powierzchni dachu.
- Zwiększona wytrzymałość na zginanie** dzięki zastosowaniu nowoczesnych technologii prasowania i wypału dachówek.
- Najwyższe standardy jakości:** dachówki angobowane i glazurowane.
- Kompletny system akcesoriów:** od dachówki antenowej po zakończenie gąsiorów.
- Ekologiczna produkcja** w największej i najnowocześniejszej dachówczarni w Europie.

## Istotne dane dotyczące układania dachówek

### Podział dachu od okapu do kalenicy z zastosowaniem prawidłowej długości pokrycia dachu

Średnią powierzchnię pokrycia ustalamy na placu budowy używając dostarczonych dachówek, a następnie, przy uwzględnieniu deski szczytowej wykonujemy łąty dachowe. W celu ustalenia średniej długości pokrycia dachu układamy na placu budowy podwójny szereg 12 dachówek. Mierzymy je raz rozsunięte, drugi raz zsunięte, przy czym każdorazowo zmierzona zostaje całkowita długość 10 dachówek - L<sub>1</sub> i L<sub>2</sub>. Sumę dwóch długości dzielimy przez 20 i uzyskujemy średnią długość pokrycia = rozstaw łąt.

#### Średnia długość krycia

$$L = \frac{L_1 + L_2}{20}$$

### Podział dachu od deski szczytowej do deski szczytowej z prawidłową szerokością pokrycia

W tym przypadku dekarz ma bardzo ograniczone pole działania. Powierzchnia dachu do pokrycia musi być bardzo dokładnie podzielona (wytyczona), a dachówka musi być dopasowana. Średnia szerokość pokrycia podobnie jak długość pokrycia sprawdzana jest na placu budowy, tyle tylko, że teraz boczne zamki zachodzą na siebie. Pomiar wykonywany jest każdorazowo przy zamkach podwójnego szeregu 10 rozsuniętych lub zsuniętych dachówek.

#### Średnia szerokość krycia

$$B = \frac{b_1 + b_2}{20}$$

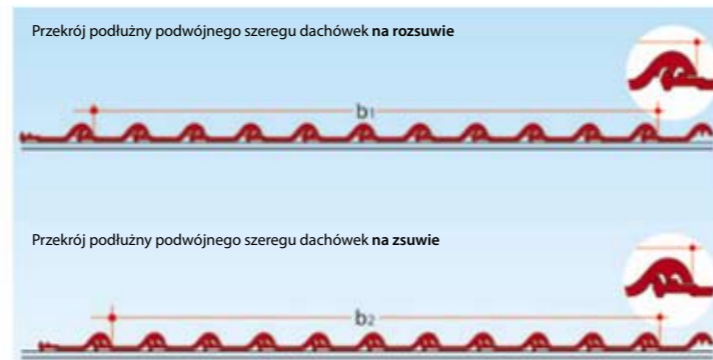
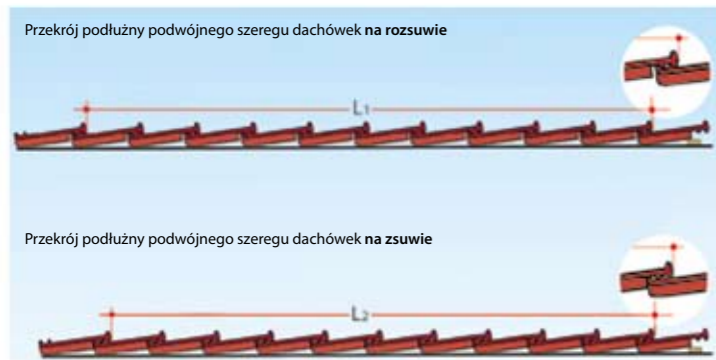

Orientacyjna długość pokrycia (cm) zgodnie z ilością szeregów dachówek powierzchniowych

1	2	3	4	5	6	7	8	9	10	11
39,3	78,6	117,9	157,2	196,5	235,8	275,1	314,4	353,7	393,0	432,3
12	13	14	15	16	17	18	19	20	25	30
471,6	510,9	550,2	589,5	628,8	668,1	707,4	746,7	786,0	982,5	1179,0

Orientacyjna szerokość pokrycia (cm) wg liczby szeregów dachówki bez GOZ albo podwójnej dachówki wieńczącej

1	2	3	4	5	6	7	8	9	10	11
26,3	52,6	78,9	105,2	131,5	157,8	184,1	210,4	236,7	263,0	289,3
12	13	14	15	16	17	18	19	20	25	30
315,6	341,9	368,2	394,5	420,8	447,1	473,4	499,7	526,0	657,5	789,0

## MONZA

### Przekrój dachu

Okap z głęboko umieszczoną rynną, gąsior z taśmą uszczelniającą. (Inne konstrukcje są możliwe zgodnie z zasadami rzemiosła dekarckiego.)

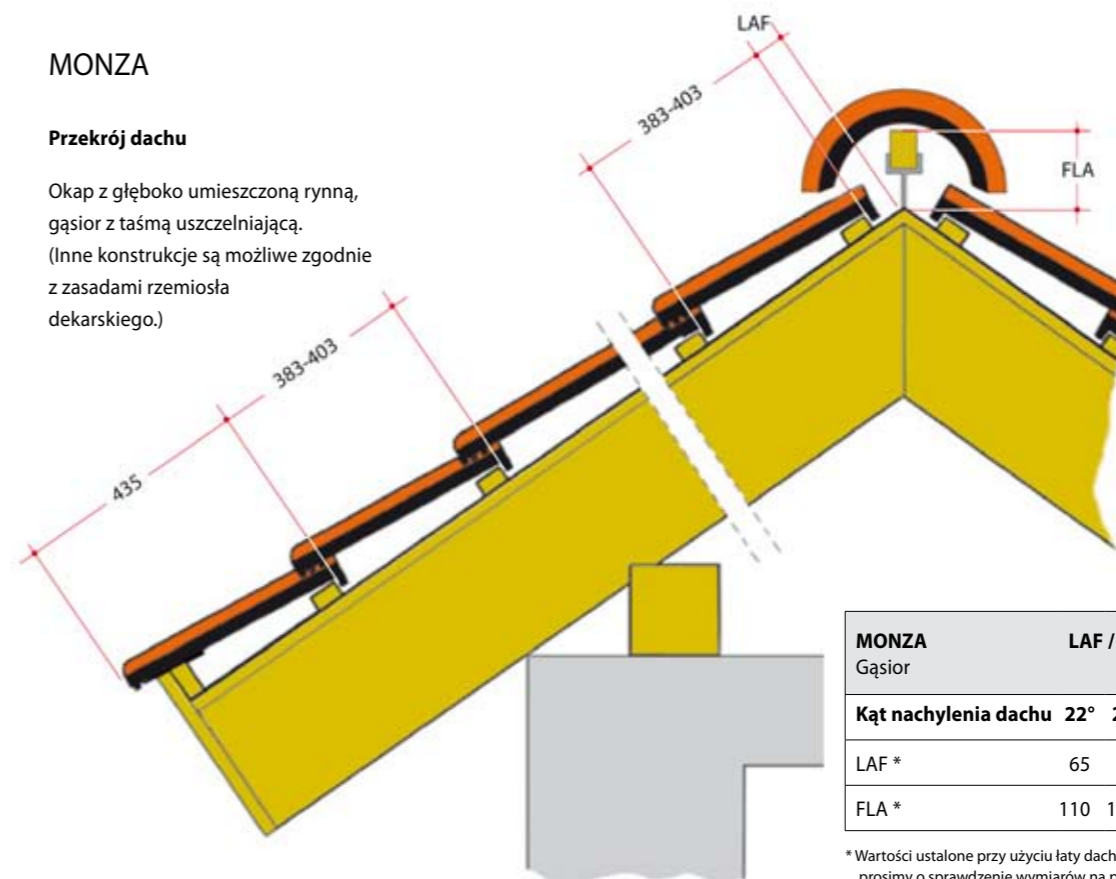

**FLA**  
Odległość łąty kalenicowej od linii szczytu kalenicy. Wymiar od punktu wierzchołkowego krokwi (lub kontrłaty) do górnej krawędzi łąty kalenicowej.

**LAF**  
Odległość górnej łąty od linii szczytu kalenicy. Wymiar od punktu wierzchołkowego krokwi (lub kontrłaty) do krawędzi przedniej pierwszej łąty dachowej.

MONZA Gąsior	LAF / FLA (mm)									
Kąt nachylenia dachu	22°	25°	30°	35°	40°	45°	50°	55°	60°	
LAF *	65	65	65	50	50	35	40	35	35	
FLA *	110	105	100	90	85	80	80	70	65	

\* Wartości ustalone przy użyciu łąty dachowej 3 x 5 cm. W przypadku innych przekrojów łąt, prosimy o sprawdzenie wymiarów na placu budowy.

### Dachówki skrajne

W przypadku dachówek skrajnych leżących w jednej płaszczyźnie ze ścianą szczytową należy pamiętać, że w trakcie planowania trzeba liczyć się z odpowiednią, dopasowaną

średnią szerokością pokrycia. Więcej swobody daje nam przy tym występ deski szczytowej, który będzie wykonany od spodu i od strony czołowej (jak na prze-

krojach). Zastosowano tutaj odstęp 10 mm od deski do „pletwy”. W przypadku innego odstępu należy dopasować wymiary deski osłonowej szczytowej.

Wykonanie zakończenia powierzchni dachu z dachówką skrajną lewą/prawą i deską osłonową szczytową

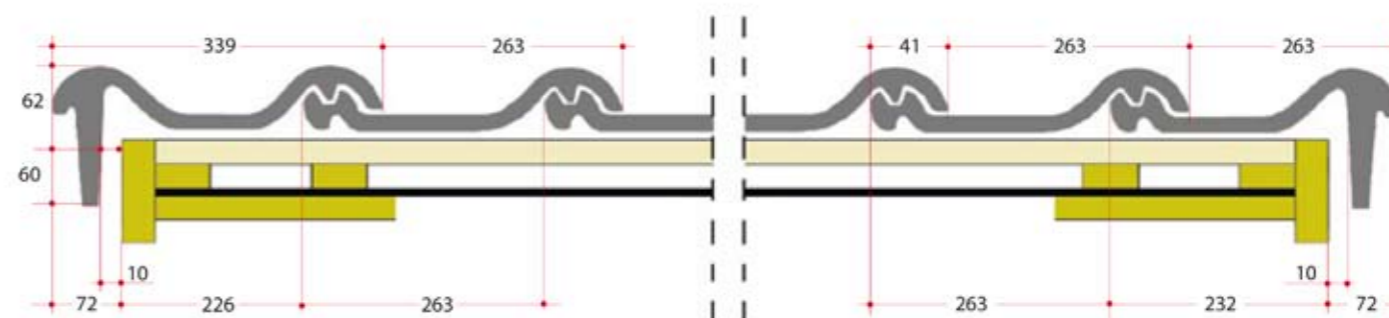

Wykonanie zakończenia powierzchni dachu z dachówką dwufalową i deską szczytową

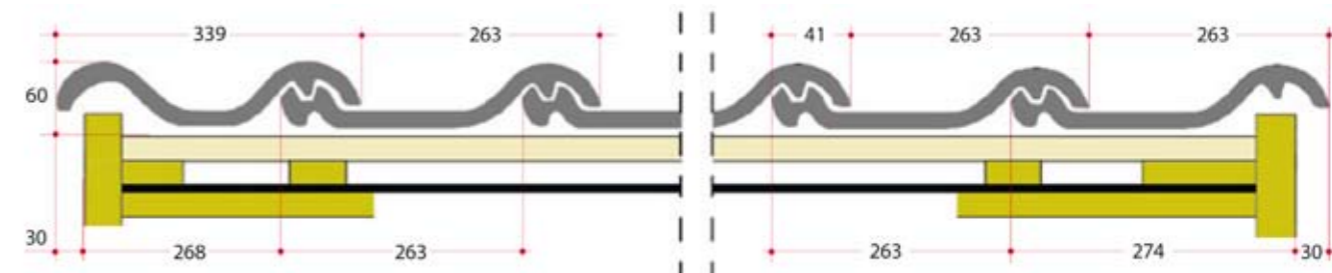

Wszystkie wymiary w mm



MONZA  
MIEDZIANA  
ANGOBA

**Roben**



MONZA  
KASZTANOWA  
ANGOBA SZLACHETNA

**Roben**



MONZA  
MADURO  
GLAZURA

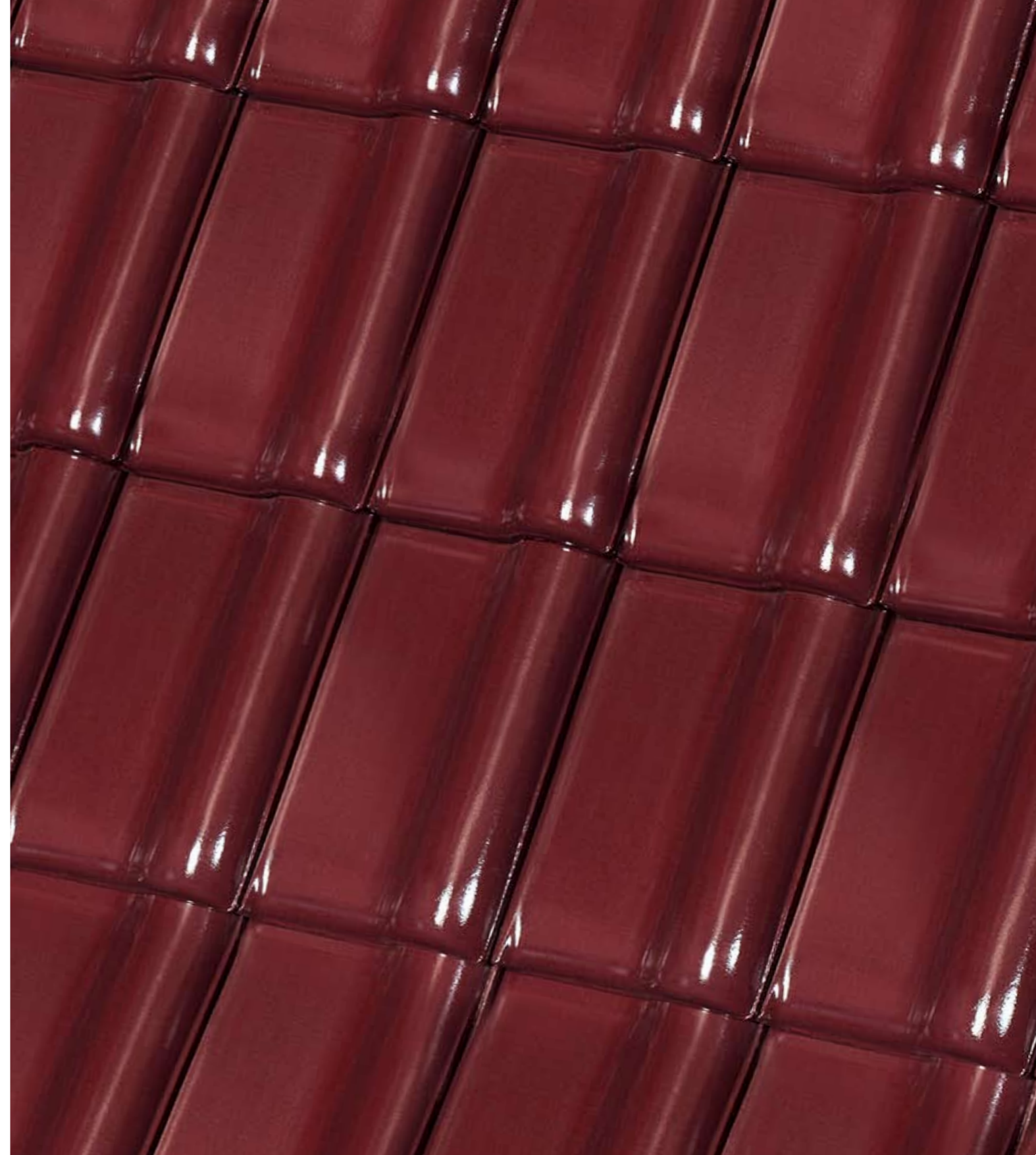

MONZA  
TRENTINO  
ANGOBA SZLACHETNA





MONZA  
ANTRACYTOWA  
ANGOBA

**Roben**

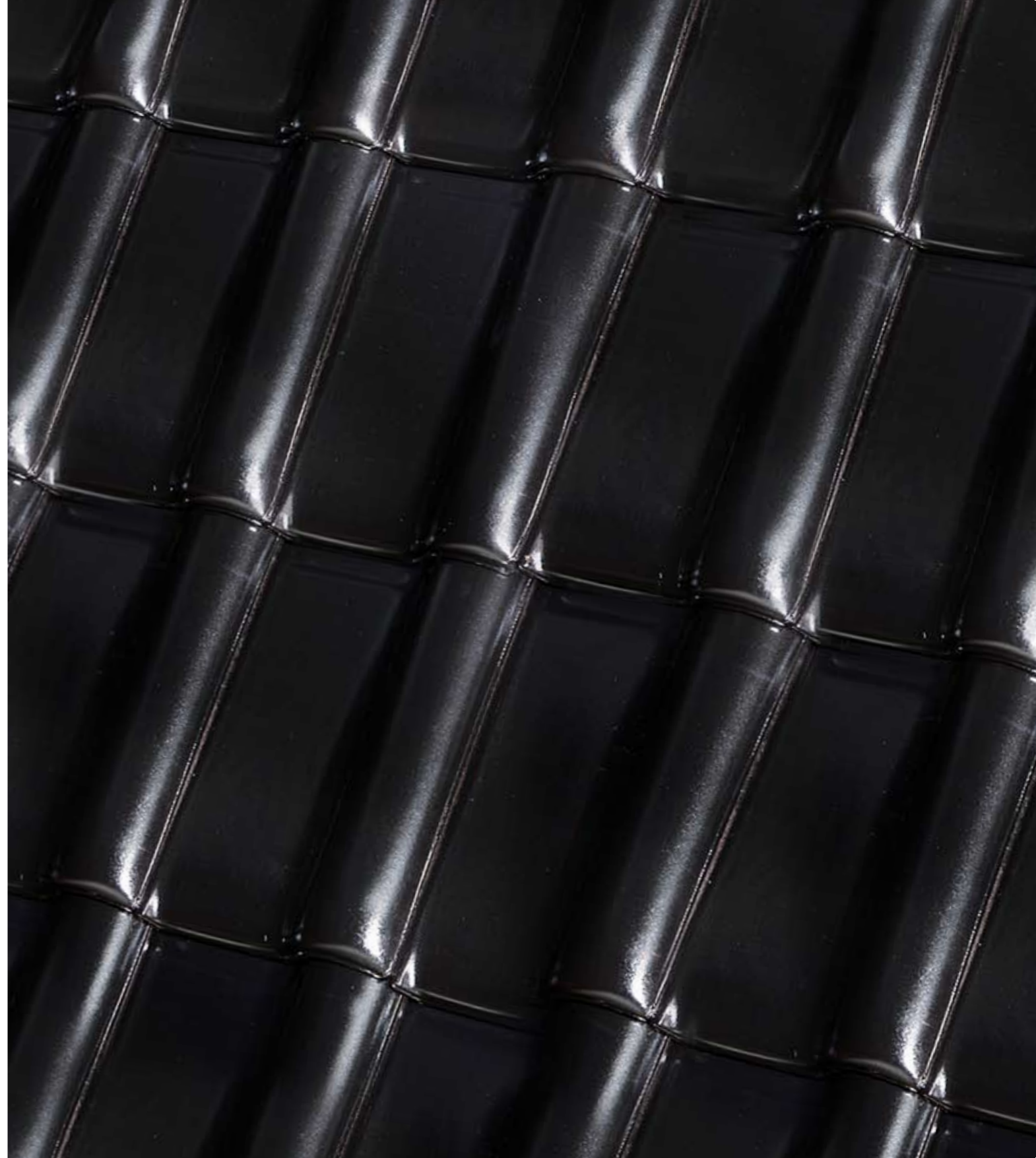

MONZA  
TOBAGO  
GLAZURA

**Roben**



**MONZA**  
Dachówka ceramiczna

Waga 1 szt.	ok. 4,07 kg
Całkowita długość	ok. 46,4 cm
Całkowita szerokość	ok. 30,4 cm
Długość pokrycia	ok. 38,3 – 40,3 cm
Średnia szerokość pokrycia	ok. 26,3 cm
<b>Minimalna wartość obliczeniowa/m<sup>2</sup></b>	<b>9,5 szt.</b>
Ilość/m <sup>2</sup>	9,4 - 9,9 szt.
Min. kąt nachylenia dachu	22°
Ilość/europaleta	240 szt.
Waga/m <sup>2</sup>	ok. 38,3 – 40,3 kg
Waga pełnej palety	ok. 1007 kg
Mrozoodporność	tak

Uwaga: parametry techniczne mogą ulec niewielkim zmianom

**Dachówka podstawowa**

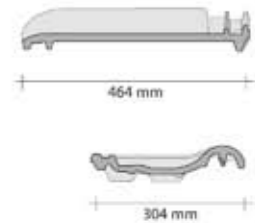

**Dachówka skrajna lewa**

- Długość pokrycia: ok. 383 - 403 mm
- Średnia szerokość pokrycia: ok. 339 mm
- Waga: ok. 6,4 kg

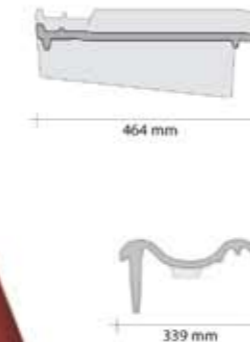

**Dachówka skrajna prawa**

- Długość pokrycia: ok. 383 - 403 mm
- Średnia szerokość pokrycia: ok. 263 mm
- Waga: ok. 5,6 kg



**Dachówka połówkowa**

- Średnia szerokość pokrycia: ok. 172 mm
- Waga: ok. 2,8 kg

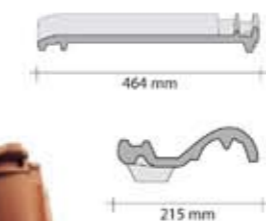

**Dachówka dwufalowa**

- Długość pokrycia: ok. 383 - 403 mm
- Średnia szerokość pokrycia: ok. 339 mm
- Waga: ok. 3,5 kg



**MONZA**  
GRAFITOWA  
GLAZURA

### Gąsior podstawowy

- Ilość gąsiorów na mb: ok. 3,0 szt.
- Waga: ok. 3,6 kg/szt.
- Średnia szerokość pokrycia: ok. 205 mm

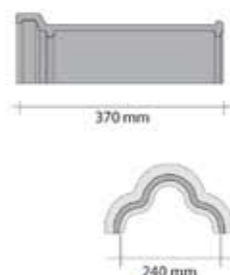

### Gąsior początkowy półokrągły duży

- Waga: ok. 3,4 kg

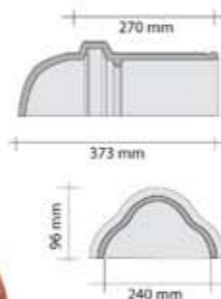

### Dachówka antenowa

- Waga dachówki: ok. 4,3 kg
- Waga gumowego kaptura: ok. 0,1 kg
- Waga całkowita: ok. 4,4 kg



### Kominiek odpowietrzający ceramiczno-konglomeratowy z rurą łącznikową

- Waga: ok. 7,2 kg\*

\* Kominiek kompletny (dachówka przelotowa, rura kominkowa, przewód elastyczny)



### Zakończenie gąsiora kalenicy

- początkowe/końcowe
- Waga: ok. 1 kg/1,4 kg

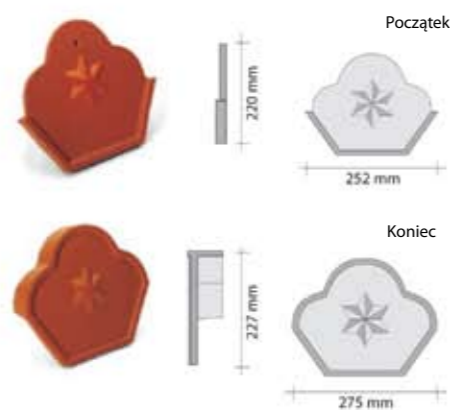

### Łącznik kalenicy - trójkąt uniwersalny

- Waga: ok. 4,8 kg

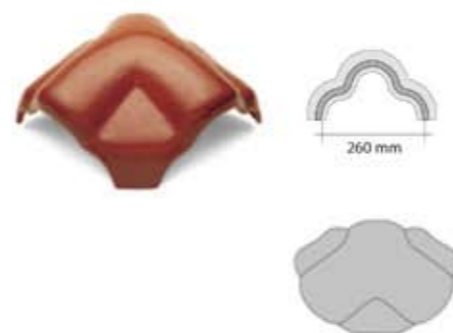

### Dachówka pulpitowa

- Długość pokrycia: ok. 210 mm
- Waga: ok. 3,5 kg



### Dachówka pulpitowa skrajna lewa

- Długość pokrycia: ok. 210 mm
- Waga: ok. 5,1 kg



### Dachówka wentylacyjna

- Przekrój wentylacji z kratką: ok. 23 cm<sup>2</sup>
- Waga: ok. 3,9 kg



### Dachówka solarna

- Dla zmiennych przekrojów rury
- Waga: ok. 4,2 kg

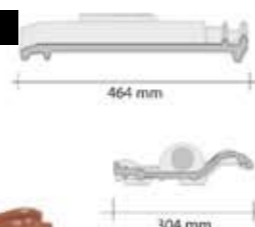

### Dachówka do montażu paneli





#### Kominek wentylacyjny



#### Stopień kominiarski

- Przeznaczenie: umożliwia bezpieczne poruszanie się po połaci dachowej
- Materiał: stal ocynkowana malowana proszkowo
- Kolorystyka: miedź, kasztan, brąz, czarny



#### Ława kominiarska 0,8 m

- Przeznaczenie: umożliwia bezpieczne poruszanie się po połaci dachowej
- Materiał: stal ocynkowana malowana proszkowo
- Kolorystyka: miedź, kasztan, brąz, czarny
- Długość: 800 mm



#### Akcesoria dodatkowe

- Grzebień okapu
- Klamry do dachówki (cynk/aluminium), 4 x 6
- Aluminiowe klamry do gąsiora
- Uchwyt listwy kalenicy
- Taśma pod gąsior (5 m)
- Stopień kominiarski
- Listwa wykończeniowa do obróbki kominiarskiej
- Taśma koszowa
- Dachówka świetlikowa
- Ława kominiarska 40 cm
- Taśma do obróbki kominiarskiej
- Płotek przeciwniegowy
- Zimna angoba



Dachówki i akcesoria ceramiczne Röben są objęte 30-letnią gwarancją jakości.

**30** lat  
GWARANCJI



Röben  
KONSUMENTCKI LIDER JAKOŚCI 2017  
w kategorii „Producenci cegieł”



Röben  
LAUR KONSUMENTA TOP MARKA 2018  
w kategorii „Jakość i innowacyjność w branży budowlanej”

**Röben**